



Charte graphique

ÉDITION FÉVRIER 2017



2.0.0 PAPETERIE

DOCUMENTS COMMERCIAUX DE L'AGENCE

- Nom ou raison sociale et adresse du siège social,
- Numéro SIREN suivi de la mention RCS et du nom de la ville où se trouve le greffe du tribunal de commerce,
- Type de société (SARL, SAS, EURL...) et montant du capital social,
- Numéro et lieu de délivrance de la carte professionnelle,
- Activité exercée (transaction, gestion, syndic...),
- Si l'agent immobilier a déclaré ne pas percevoir de fonds : « Absence de réception et détention de fonds »,
- Nom et adresse du garant (le cas échéant),
- « Chaque agence est juridiquement et financièrement indépendante ».

CARTES DE VISITE

- Nom ou raison sociale de l'agence,
- Coordonnées de l'agence,
- Mention « Chaque agence est juridiquement et financièrement indépendante ».

Sur les cartes de visite négociateur, si ce dernier a un statut d'agent commercial :

- Mention « Agent commercial »,
- N° R.S.A.C. du négociateur.

FLYERS ET MAILINGS

- Nom ou raison sociale de l'agence,
- Coordonnées de l'agence,
- Mention « Chaque agence est juridiquement et financièrement indépendante »,
- N° SIREN de l'imprimeur ou de l'agence si le document a été imprimé par elle même,
- Pour toute utilisation d'une illustration, mentionner le crédit photo,
- Mention « Ne pas jeter sur la voie publique ».

CARACTÉRISTIQUES DU SUPPORT

- Format : 210x297 mm
- Papier : Opale de Rives blanc, 100g/m² ou Soporset Pre-print 100g/m²

RÈGLES GÉNÉRALES DE CONSTRUCTION

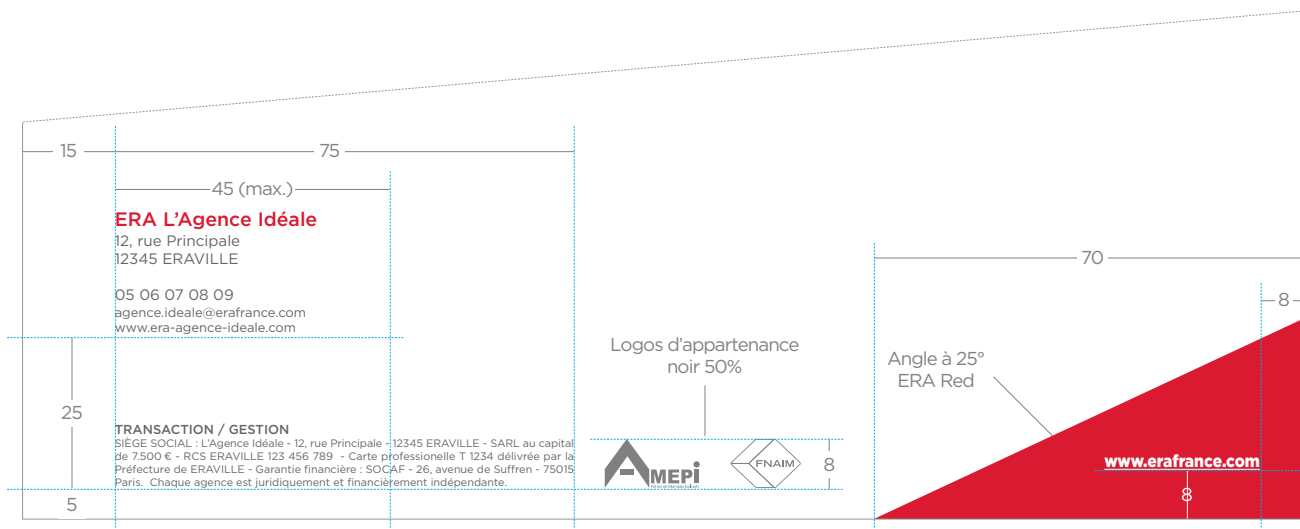
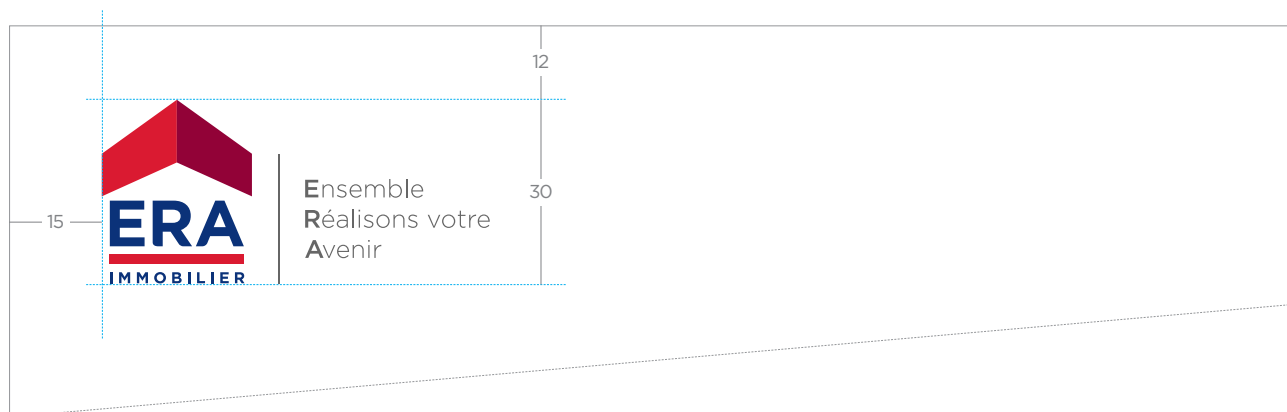

TYPOGRAPHIES UTILISÉES

- Nom de l'agenceGotham Medium, 9pt, ERA Red
- Coordonnées.....Gotham Book, 7pt, noir 60%
- Adresse e-mail et site internetGotham Book, 6pt, noir 60%
- Activité.....Gotham Medium en capitales, 6pt, noir 60%
- Mentions légalesGotham Book, 5pt, noir 60%
- www.erafrance.comGotham Black souligné, 8pt, blanc

SUCCURSALES MULTIPLES

En raison du volume d'espace occupé par les mentions légales obligatoires, seules les succursales⁽¹⁾ peuvent figurer sur la même tête de lettre (dans la limite de 4 succursales en plus du siège social).

ERA L'Agence Idéale
12, rue Principale
12345 ERAVILLE

05 06 07 08 09
agence.ideal@erafrance.com
www.era-agence-ideale.com

ERA L'Agence Idéale
12, rue Principale
12345 ERAVILLE

05 06 07 08 09
agence.ideal@erafrance.com
www.era-agence-ideale.com

TRANSACTION / GESTION
SIÈGE SOCIAL : L'Agence Idéale - 12, rue Principale - 12345 ERAVILLE - SARL au capital de 7500 € - RCS ERAVILLE 123 456 789 - Carte professionnelle T 1234 délivrée par la Préfecture de ERAVILLE - Garantie financière : SOCAF - 26, avenue de Suffren - 75015 Paris. Chaque agence est juridiquement et financièrement indépendante.

www.erafrance.com

(1) Une succursale est une extension géographique de l'agence principale exploitée par la même société.

DISTINCTIONS CLUB MANAGER & CLUB EXCELLENCE

L'appartenance au Club Manager ou au Club Excellence permet de faire figurer le logotype correspondant sur les documents commerciaux de l'agence.

- La date d'obtention de la distinction doit impérativement figurer au dessus du logotype en utilisant la police Gotham Medium en corps 5pt, noir 60%.
- Les logotypes Club Manager et Club Excellence doivent être imprimés en argent gaufré.

ERA L'Agence Idéale
12, rue Principale
12345 ERAVILLE

05 06 07 08 09
agence.ideal@erafrance.com
www.era-agence-ideale.com

2014

TRANSACTION / GESTION
SIÈGE SOCIAL : L'Agence Idéale - 12, rue Principale - 12345 ERAVILLE - SARL au capital de 7500 € - RCS ERAVILLE 123 456 789 - Carte professionnelle T 1234 délivrée par la Préfecture de ERAVILLE - Garantie financière : SOCAF - 26, avenue de Suffren - 75015 Paris. Chaque agence est juridiquement et financièrement indépendante.

www.erafrance.com

CARACTÉRISTIQUES DU SUPPORT

- Format : 210x297 mm
- Papier : Opale de Rives blanc, 100g/m² ou Soporset Pre-print 100g/m²

RÈGLES GÉNÉRALES DE CONSTRUCTION

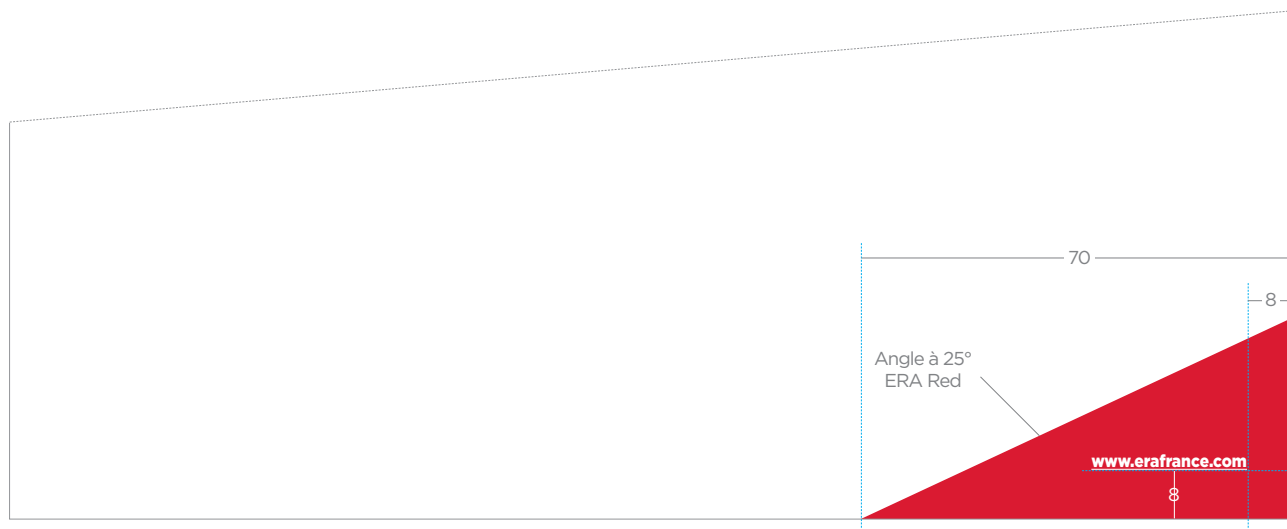
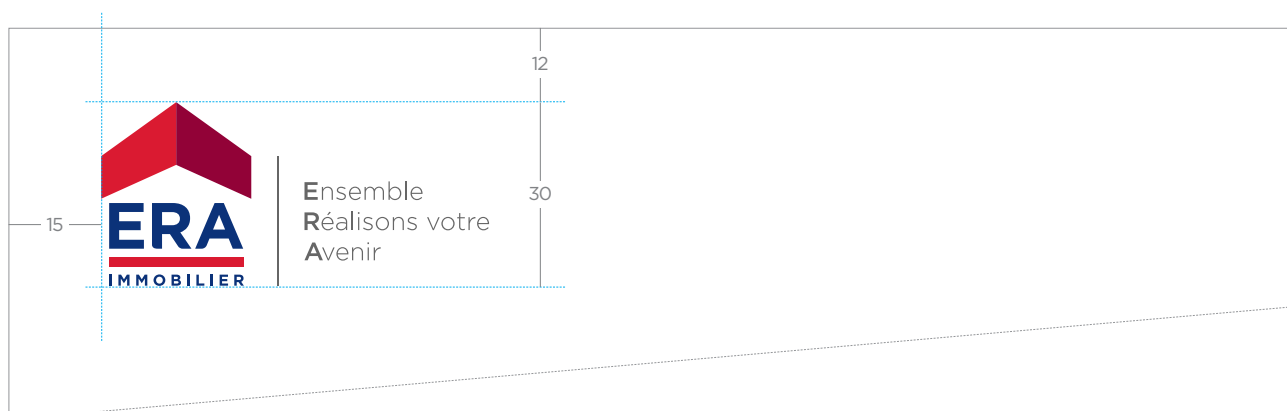

RÈGLES DE MISE EN PAGE

- Le texte courant utilise de préférence la typographie Gotham Book ou à défaut Arial, en corps 11 pt.
- Dans le cas d'un courrier comprenant plusieurs pages, une suite de lettre est prévue (cf. 2.1.2).



Ensemble
Réalisons votre
Avenir

Eraville, le 1^{er} avril 2015

Madame Aline DEMAIS
4, allée des Fleurs
Résidence Les Mimosas
12345 ERAVILLE

Objet :
Dossier suivi par :

Madame,

Lorem ipsum dolor sit amet, consectetur adipiscing elit. Curabitur efficitur mi quis sapien volutpat vestibulum.

Cras lobortis facilis maximus. Vivamus efficitur tellus at ligula ullamcorper molestie. Suspendisse ut varius lacus, nec rutrum leo. Vivamus in dolor varius, tincidunt felis eu, rutrum lectus. Donec vel sem id erat euismod tristique vitae ac mauris. Nulla facilis leo sed urna sodales, eget laoreet diam cursus. Proin porttitor sit amet risus non lobortis. Suspendisse egestas vel ligula in feugiat.

Nulla facilisi. Vivamus sit amet augue id eros pulvinar blandit. Maecenas efficitur eros quis eros lacinia tristique. In auctor imperdiet metus ut sollicitudin. Curabitur blandit porta erat.

Cum sociis natoque penatibus et magnis dis parturient montes, nascetur ridiculus mus. Fusce malesuada lacus euismod, elementum est at, varius lacus. Proin ullamcorper semper porttitor.

Nunc elementum nunc sed tempus commodo. Morbi elit risus, finibus in egestas efficitur, viverra eu risus. Integer sed ornare turpis. Vivamus eu congue lectus. Curabitur fringilla ut quam non interdum.

Michel CLÉMENT
Directeur

ERA L'Agence Idéale
12, rue Principale
12345 ERAVILLE

05 06 07 08 09
agence.ideale@erafrance.com
www.era-agence-ideale.com

2014
**Club Excellence**

TRANSACTION / GESTION
SIEGE SOCIAL: L'Agence Idéale - 12, rue Principale - 12345 ERAVILLE - SARL au capital de 7500 € - RCS ERAVILLE 123 456 789 - Carte professionnelle T 1234 délivrée par la Préfecture de ERAVILLE - Garantie financière : SOCAF - 26, avenue de Suffren - 75015 Paris. Chaque agence est juridiquement et financièrement indépendante.

 

www.erafrance.com

CARACTÉRISTIQUES DU SUPPORT

- Format : 210x100 mm
- Papier : Couché mat blanc, 300g/m²

RÈGLES GÉNÉRALES DE CONSTRUCTION

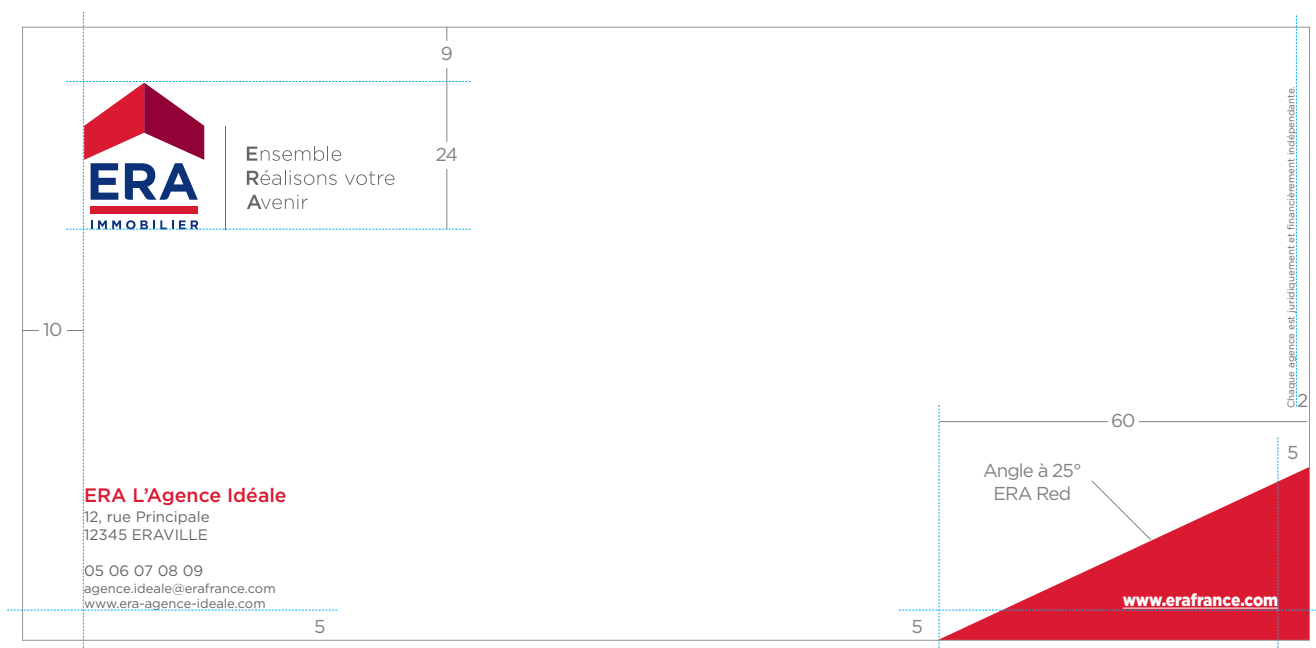

TYPOGRAPHIES UTILISÉES

- Nom de l'agenceGotham Medium, 9pt, ERA Red
- Coordonnées.....Gotham Book, 7pt, noir 60%
- Adresse e-mail et site internet.....Gotham Book, 6pt, noir 60%
- Mention légaleGotham Book, 4.5pt, noir 60%
- www.erafrance.comGotham Black souligné, 8pt, blanc

SUCCURSALES MULTIPLES

Seules les succursales peuvent figurer sur la même carte de correspondance, (dans la limite de 2 succursales en plus du siège social).

The image shows a template for a correspondence card. At the top left is the ERA logo, a red house icon above the text 'ERA IMMOBILIER'. To its right is the slogan 'Ensemble Réalisons votre Avenir'. Below this, three identical branch information blocks are arranged horizontally. Each block contains the text 'ERA L'Agence Idéale', the address '12, rue Principale 12345 ERAVILLE', and the contact details '05 06 07 08 09', 'agence.ideale@erafrance.com', and 'www.era-agence-ideale.com'. On the right side of the card, there is a vertical disclaimer: 'Chaque agence est juridiquement et financièrement indépendante.'. At the bottom right, the website 'www.erafrance.com' is displayed. The bottom right corner of the card has a red triangular graphic element.

ERA IMMOBILIER

Ensemble
Réalisons votre
Avenir

ERA L'Agence Idéale
12, rue Principale
12345 ERAVILLE
05 06 07 08 09
agence.ideale@erafrance.com
www.era-agence-ideale.com

ERA L'Agence Idéale
12, rue Principale
12345 ERAVILLE
05 06 07 08 09
agence.ideale@erafrance.com
www.era-agence-ideale.com

ERA L'Agence Idéale
12, rue Principale
12345 ERAVILLE
05 06 07 08 09
agence.ideale@erafrance.com
www.era-agence-ideale.com

Chaque agence est juridiquement et financièrement indépendante.

www.erafrance.com

CARACTÉRISTIQUES DU SUPPORT

- Format : 85x55 mm
- Papier : Couché mat blanc, 350g/m²

IMPORTANT

Les cartes de visite ERA Immobilier comportent **impérativement** une face agence personnalisable et une face pouvant être soit nominative, soit institutionnelle.

RÈGLES GÉNÉRALES DE CONSTRUCTION \\ FACE AGENCE



TYPOGRAPHIES UTILISÉES

- Nom de l'agence Gotham Medium, 8pt, ERA Red
- Coordonnées Gotham Book, 7pt, noir 60%
- Adresse e-mail et site internet Gotham Book, 6pt, noir 60%
- Mention légale Gotham Book, 4.5pt, noir 60%

CARACTÉRISTIQUES DU SUPPORT

- Format : 85x55 mm
- Papier : Couché mat blanc, 350g/m²

RÈGLES GÉNÉRALES DE CONSTRUCTION

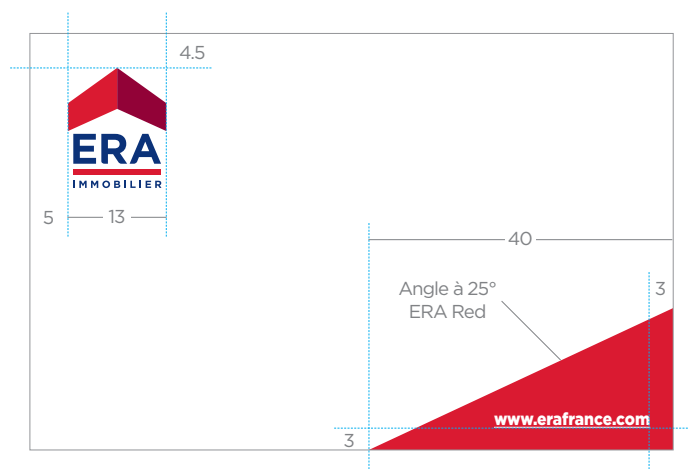

Face institutionnelle

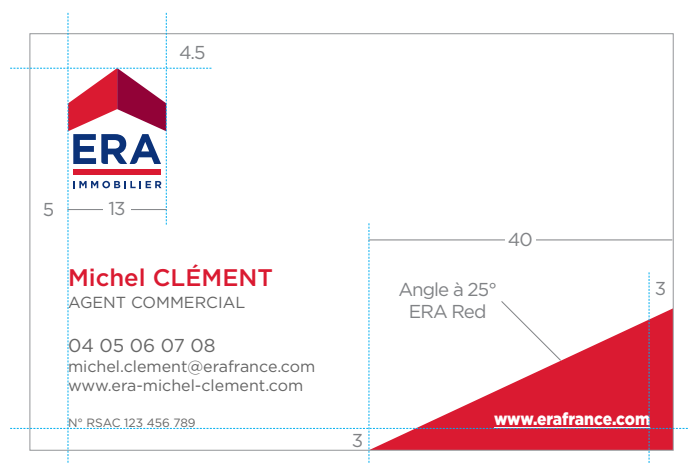

Face nominative

TYPOGRAPHIES UTILISÉES

- Prénom et nom.....Gotham Medium, 9pt, ERA Red
- TitreGotham Book en capitales, 6pt, noir 60%
- Numéro de téléphone.....Gotham Book, 7pt, noir 60%
- Adresse e-mail et site internet.....Gotham Book, 6pt, noir 60%
- Numéro RSAC (le cas échéant)Gotham Book, 4.5pt, noir 60%
- www.erafrance.com.....Gotham Black souligné, 6.5pt, blanc

PHOTOGRAPHIES

Une photo peut figurer sur la face nominative de la carte de visite. En fonction du type de photo disponible, deux modèles d'affichage sont applicables :

Modèle 1 : Photo « studio » détournée

Pour assurer un rendu optimal et permettre son détournage dans les meilleures conditions, la photo doit être réalisée en studio, sur un fond blanc correctement éclairé.

La photo doit ensuite être disposée harmonieusement dans l'espace libre, mais toujours en arrière plan afin que l'angle rouge inférieur droit soit intégralement visible.



Modèle 2 : Photo de type « identité »

La photo utilisée doit être conforme au format présenté, de bonne qualité et de préférence en couleur. Elle doit être bordée d'un filet de 0.25pt noir.



DISTINCTIONS CLUB MANAGER & CLUB EXCELLENCE

L'appartenance au Club Manager ou au Club Excellence permet de faire figurer le logotype correspondant sur la face nominative ou institutionnelle de la carte de visite. Ce logo se substitue alors au logo ERA Immobilier à l'identique sur toutes les déclinaisons.

IMPORTANT :

Ces logotypes peuvent uniquement figurer sur la face B (nominative / institutionnelle) de la carte de visite et non sur la face A où le logotype ERA Immobilier doit rester inchangé.

- La date d'obtention de la distinction doit **impérativement** figurer au dessus du logotype en utilisant la police Gotham Medium en corps 5pt, noir 60%.
- Les logotypes Club Manager et Club Excellence doivent être imprimés en **argent gaufré**.

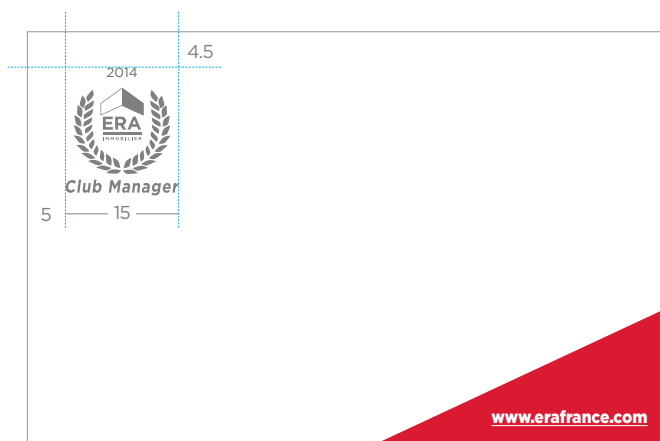

2.3.3 PAPETERIE \ CARTES DE VISITE HORIZONTALES

Exemples de faces A



ERA L'Agence Idéale
12, rue Principale
12345 ERAVILLE

04 05 06 07 08
agence.ideale@erafrance.com
www.era-agence-ideale.com

Chaque agence est juridiquement et financièrement indépendante.

Face A sans module optionnel



ERA L'Agence Idéale
12, rue Principale
12345 ERAVILLE

04 05 06 07 08
agence.ideale@erafrance.com
www.era-agence-ideale.com



Chaque agence est juridiquement et financièrement indépendante.

Face A avec module logos





ERA L'Agence Idéale
12, rue Principale
12345 ERAVILLE

04 05 06 07 08
agence.ideale@erafrance.com
www.era-agence-ideale.com

Chaque agence est juridiquement et financièrement indépendante.

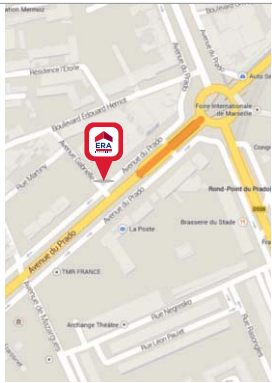
Face A avec module QR-Code

ERA L'Agence Idéale
12, rue Principale
12345 ERAVILLE

04 05 06 07 08
agence.ideale@erafrance.com
www.era-agence-ideale.com

Chaque agence est juridiquement et financièrement indépendante.

Face A avec module plan



ERA L'Agence Idéale
12, rue Principale
12345 ERAVILLE

04 05 06 07 08
agence.ideale@erafrance.com
www.era-agence-ideale.com

Chaque agence est juridiquement et financièrement indépendante.

Face A avec module photo



**Vous cherchez un job,
ERA vous offre
une carrière !**

RENCONTRONS-NOUS

ERA L'Agence Idéale
12, rue Principale
12345 ERAVILLE

04 05 06 07 08
agence.ideale@erafrance.com
www.era-agence-ideale.com

Chaque agence est juridiquement et financièrement indépendante.

Face A avec contenu personnalisé (recrutement)

2.3.4 PAPETERIE \ CARTES DE VISITE HORIZONTALES

Exemples de faces B

NOMINATIVES



Axelle MICHEL
DIRECTRICE

04 05 06 07 08
axelle.michel@erafrance.com

www.erafrance.com



Axelle MICHEL
DIRECTRICE

04 05 06 07 08
axelle.michel@erafrance.com

www.erafrance.com



Michel CLÉMENT
AGENT COMMERCIAL

04 05 06 07 08
michel.clement@erafrance.com
www.era-michel-clement.com

N° RSAC 123 456 789

www.erafrance.com



Michel CLÉMENT
AGENT COMMERCIAL

04 05 06 07 08
michel.clement@erafrance.com
www.era-michel-clement.com

N° RSAC 123 456 789

www.erafrance.com

INSTITUTIONNELLES



www.erafrance.com



www.erafrance.com

CARACTÉRISTIQUES DU SUPPORT

- Format : 55x85 mm
- Papier : Couché mat blanc, 350g/m²

IMPORTANT

Les cartes de visite ERA Immobilier comportent **impérativement** une face agence personnalisable et une face pouvant être soit nominative, soit institutionnelle.

RÈGLES GÉNÉRALES DE CONSTRUCTION \\ FACE AGENCE

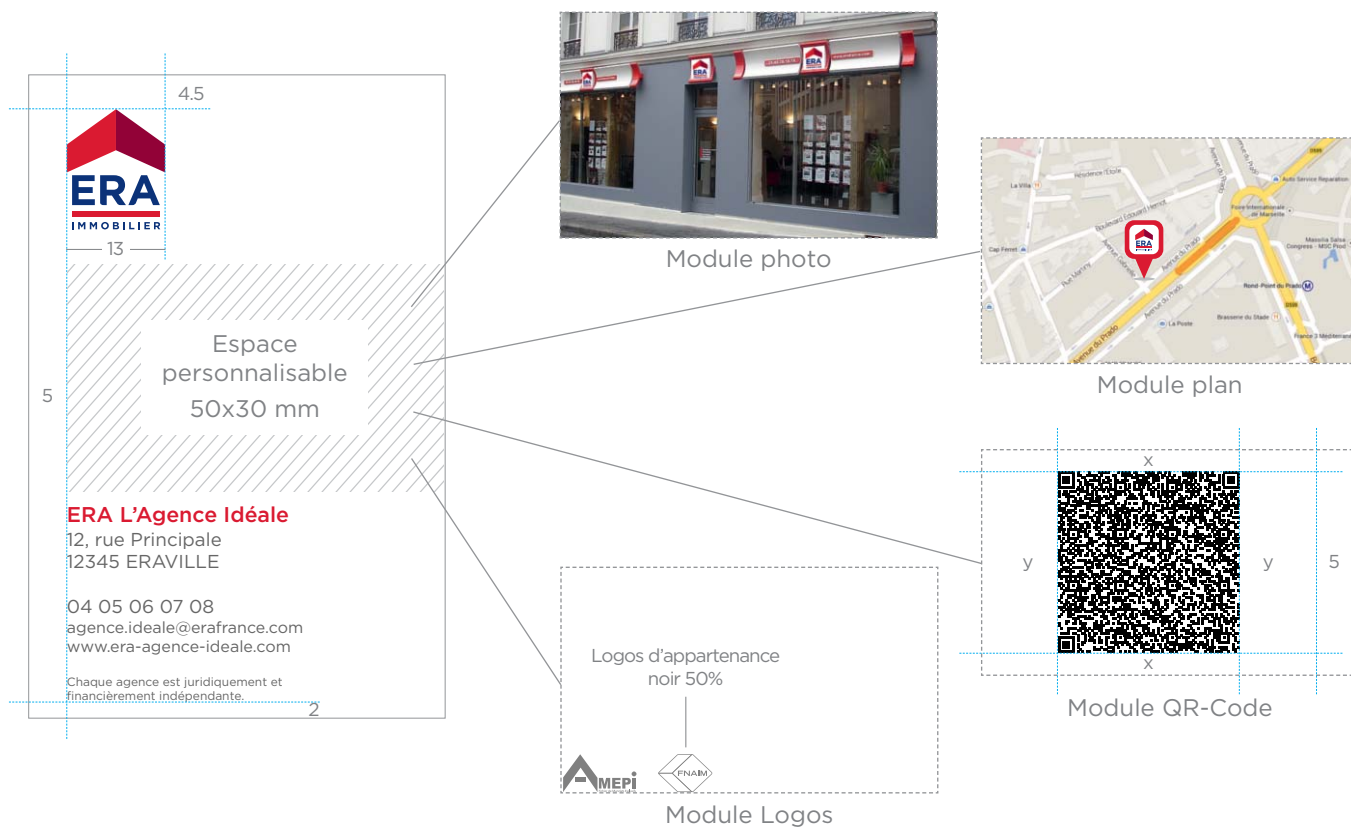

TYPOGRAPHIES UTILISÉES

- Nom de l'agenceGotham Medium, 8pt, ERA Red
- Coordonnées.....Gotham Book, 7pt, noir 60%
- Adresse e-mail et site internet.....Gotham Book, 6pt, noir 60%
- Mention légaleGotham Book, 4.5pt, noir 60%

CARACTÉRISTIQUES DU SUPPORT

- Format : 55x85 mm
- Papier : Couché mat blanc, 350g/m²

RÈGLES GÉNÉRALES DE CONSTRUCTION



TYPOGRAPHIES UTILISÉES

- Prénom et nom.....Gotham Medium, 9pt, ERA Red
- TitreGotham Book en capitales, 6pt, noir 60%
- Numéro RSAC (le cas échéant)Gotham Book, 4.5pt, noir 60%
- www.erafrance.com.....Gotham Black souligné, 6.5pt, blanc
- Numéro de téléphone.....Gotham Book, 7pt, blanc
- Adresse e-mail et site internet.....Gotham Book, 6pt, blanc

PHOTOGRAPHIES

Sur la face nominative de la carte de visite verticale, peut figurer une photo « studio » détournée.

Pour assurer un rendu optimal et permettre son détournage dans les meilleures conditions, la photo doit être réalisée en studio, sur un fond blanc correctement éclairé.

La photo doit ensuite être disposée harmonieusement dans l'espace libre, mais toujours en arrière plan afin que l'angle rouge inférieur droit soit intégralement visible.

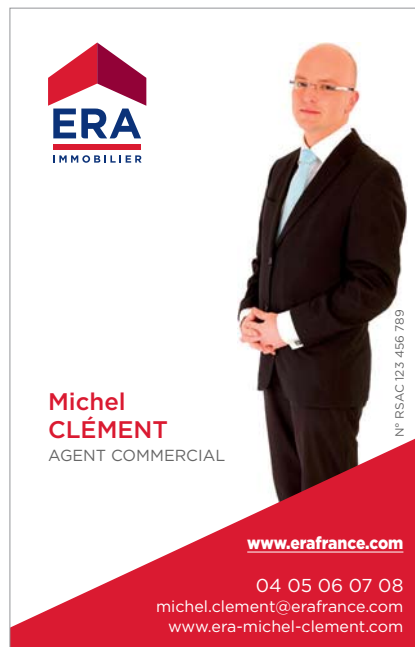

DISTINCTIONS CLUB MANAGER & CLUB EXCELLENCE

L'appartenance au Club Manager ou au Club Excellence permet de faire figurer le logotype correspondant sur la face nominative ou institutionnelle de la carte de visite. Ce logo se substitue alors au logo ERA Immobilier à l'identique sur toutes les déclinaisons.

IMPORTANT :

Ces logotypes peuvent uniquement figurer sur la face B (nominative / institutionnelle) de la carte de visite et non sur la face A où le logotype ERA Immobilier doit rester inchangé.

- La date d'obtention de la distinction doit **impérativement** figurer au dessus du logotype en utilisant la police Gotham Medium en corps 5pt, noir 60%.
- Les logotypes Club Manager et Club Excellence doivent être imprimés en **argent gaufré**.



2.4.3 PAPETERIE \ CARTES DE VISITE VERTICALES

Exemples de faces A



ERA L'Agence Idéale
12, rue Principale
12345 ERAVILLE

04 05 06 07 08
agence.ideale@erafrance.com
www.era-agence-ideale.com

Chaque agence est juridiquement et
financièrement indépendante.

Face A sans module optionnel



ERA L'Agence Idéale
12, rue Principale
12345 ERAVILLE

04 05 06 07 08
agence.ideale@erafrance.com
www.era-agence-ideale.com

Chaque agence est juridiquement et
financièrement indépendante.

Face A avec module logos





ERA L'Agence Idéale
12, rue Principale
12345 ERAVILLE

04 05 06 07 08
agence.ideale@erafrance.com
www.era-agence-ideale.com

Chaque agence est juridiquement et
financièrement indépendante.

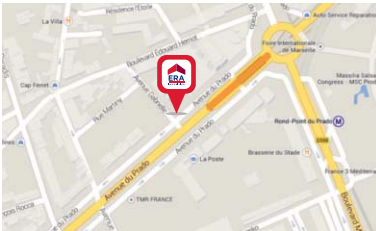
Face A avec module QR-Code



ERA L'Agence Idéale
12, rue Principale
12345 ERAVILLE

04 05 06 07 08
agence.ideale@erafrance.com
www.era-agence-ideale.com

Chaque agence est juridiquement et
financièrement indépendante.

Face A avec module plan



ERA L'Agence Idéale
12, rue Principale
12345 ERAVILLE

04 05 06 07 08
agence.ideale@erafrance.com
www.era-agence-ideale.com

Chaque agence est juridiquement et
financièrement indépendante.

Face A avec module photo



**Vous cherchez un job,
ERA vous offre
une carrière !**

RENCONTRONS-NOUS

ERA L'Agence Idéale
12, rue Principale
12345 ERAVILLE

04 05 06 07 08
agence.ideale@erafrance.com
www.era-agence-ideale.com

Chaque agence est juridiquement et
financièrement indépendante.

Face A avec contenu personnalisé

2.4.4 PAPETERIE \ \ CARTES DE VISITE VERTICALES Exemples de faces B

NOMINATIVES

ERA
IMMOBILIER

N° RSAC 123 456 789

**Michel
CLÉMENT**
AGENT COMMERCIAL

www.erafrance.com

04 05 06 07 08
michel.clement@erafrance.com
www.era-michel-clement.com

ERA
IMMOBILIER

N° RSAC 123 456 789

**Michel
CLÉMENT**
AGENT COMMERCIAL

www.erafrance.com

04 05 06 07 08
michel.clement@erafrance.com
www.era-michel-clement.com

2014
ERA
IMMOBILIER
Club Excellence

N° RSAC 123 456 789

**Michel
CLÉMENT**
AGENT COMMERCIAL

www.erafrance.com

04 05 06 07 08
michel.clement@erafrance.com
www.era-michel-clement.com

INSTITUTIONNELLES

ERA
IMMOBILIER

www.erafrance.com

2014
ERA
IMMOBILIER
Club Manager

www.erafrance.com

CARACTÉRISTIQUES DU SUPPORT

- Format : 220x110 mm
- Papier : Vélin blanc, 90g/m²

RÈGLES GÉNÉRALES DE CONSTRUCTION

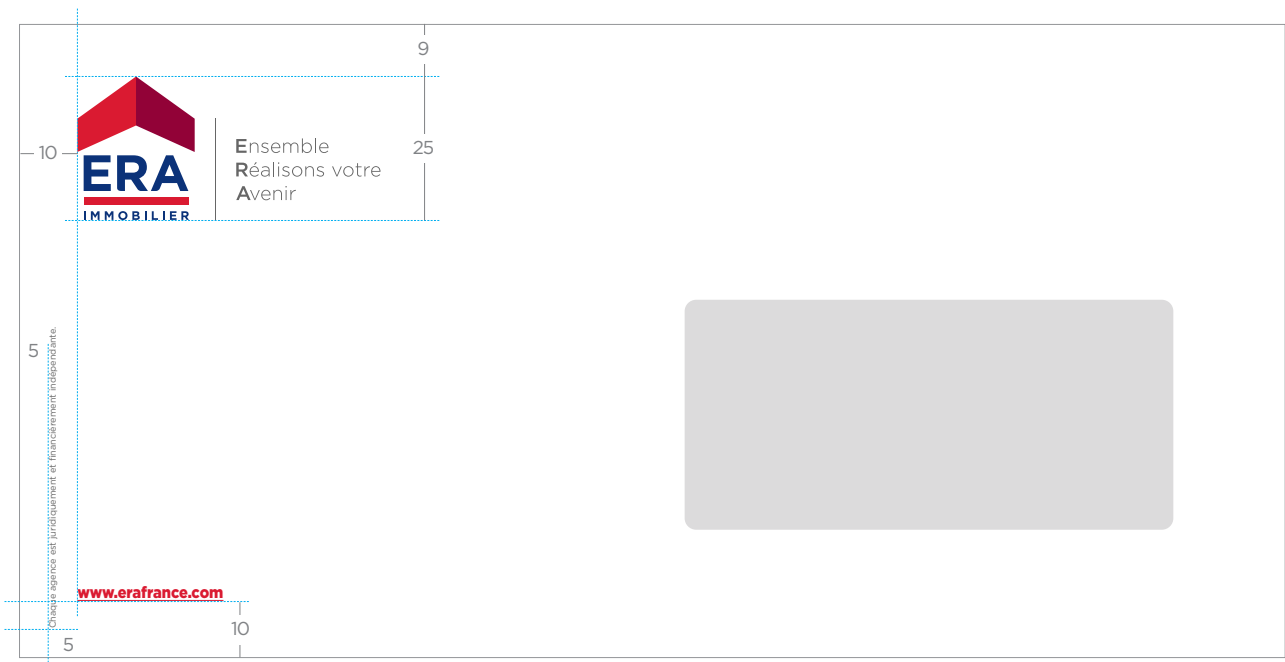

Enveloppe avec ou sans fenêtre

TYPOGRAPHIES UTILISÉES

- www.erafrance.com.....Gotham Black souligné, 8pt, ERA Red
- Mention légaleGotham Book, 4.5pt, noir 60%

2.5.1 PAPETERIE Enveloppes 229x162

CARACTÉRISTIQUES DU SUPPORT

- Format : 229x162 mm
- Papier : Vélin blanc, 90g/m²

RÈGLES GÉNÉRALES DE CONSTRUCTION

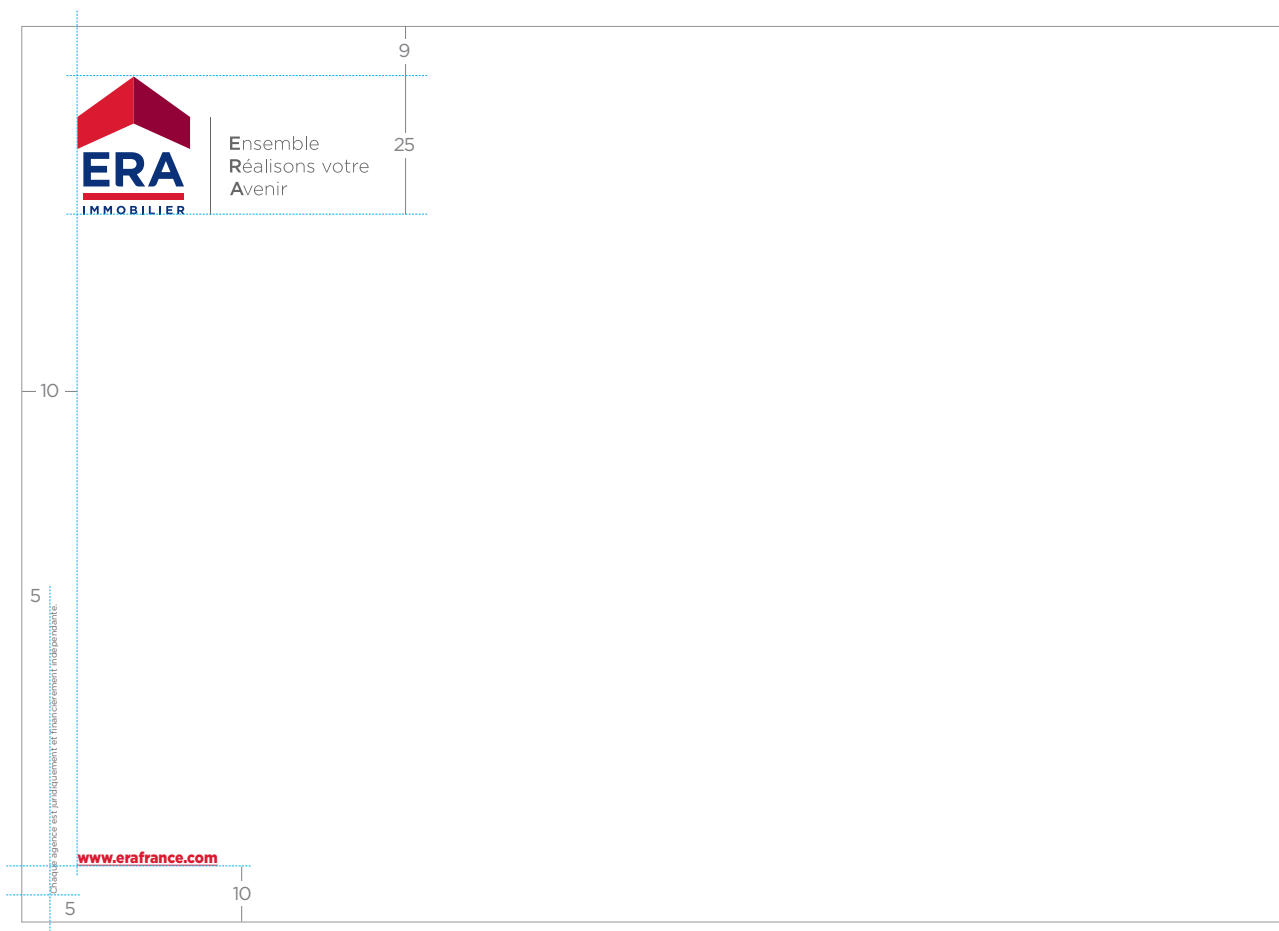

Enveloppe avec ou sans fenêtre

TYPOGRAPHIES UTILISÉES

- www.erafrance.com.....Gotham Black souligné, 8pt, ERA Red
- Mention légaleGotham Book, 4.5pt, noir 60%

2.5.2 PAPETERIE Enveloppes 324x229

CARACTÉRISTIQUES DU SUPPORT

- Format : 324x229 mm
- Papier : Vélin blanc, 90g/m²

RÈGLES GÉNÉRALES DE CONSTRUCTION

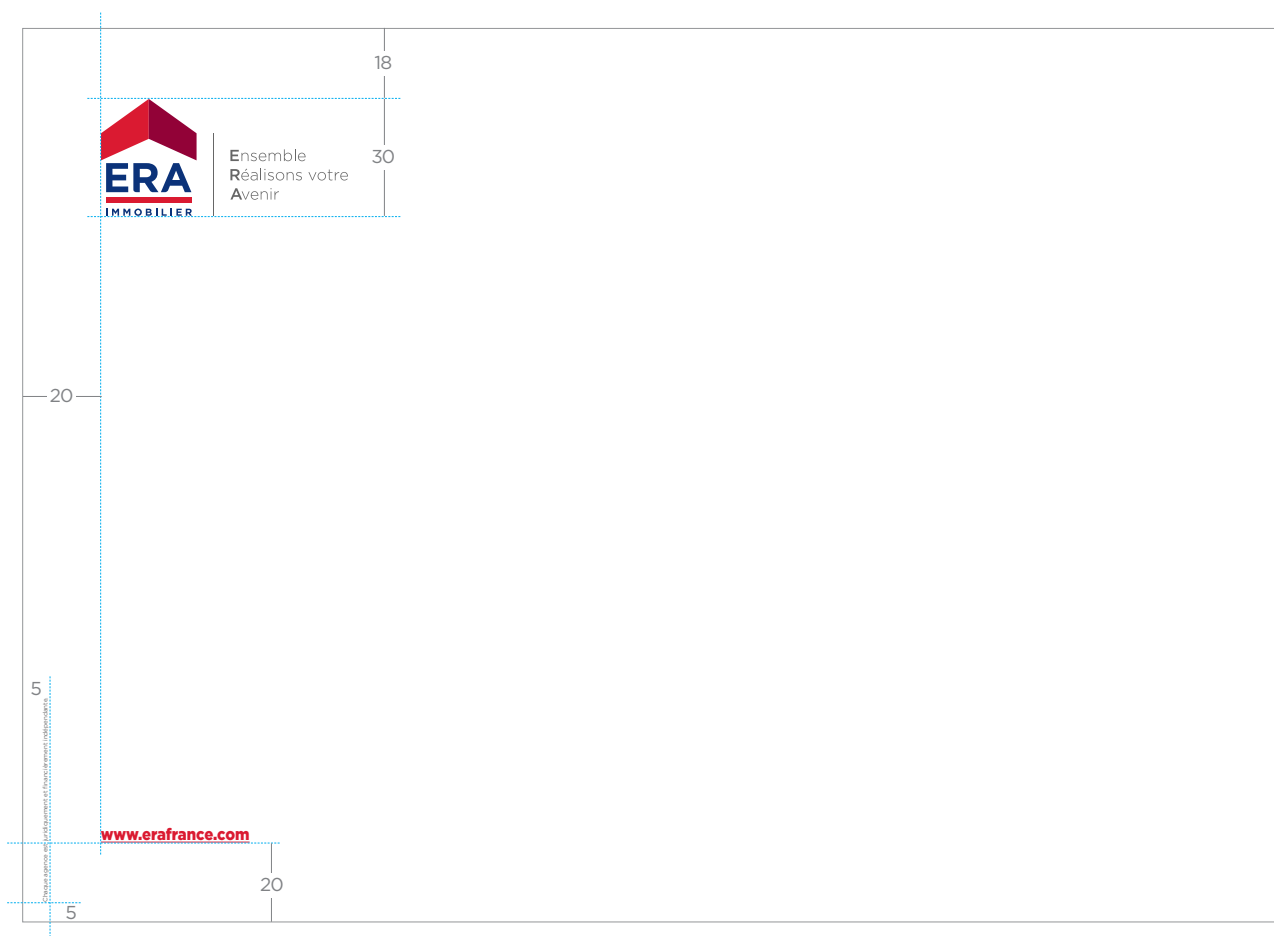

TYPOGRAPHIES UTILISÉES

- www.erafrance.comGotham Black souligné, 12pt, ERA Red
- Mention légaleGotham Book, 4.5pt, noir 60%

2.5.3 PAPETERIE Enveloppes 229x324

CARACTÉRISTIQUES DU SUPPORT

- Format : 229x324 mm
- Papier : Vélin blanc, 90g/m²

RÈGLES GÉNÉRALES DE CONSTRUCTION

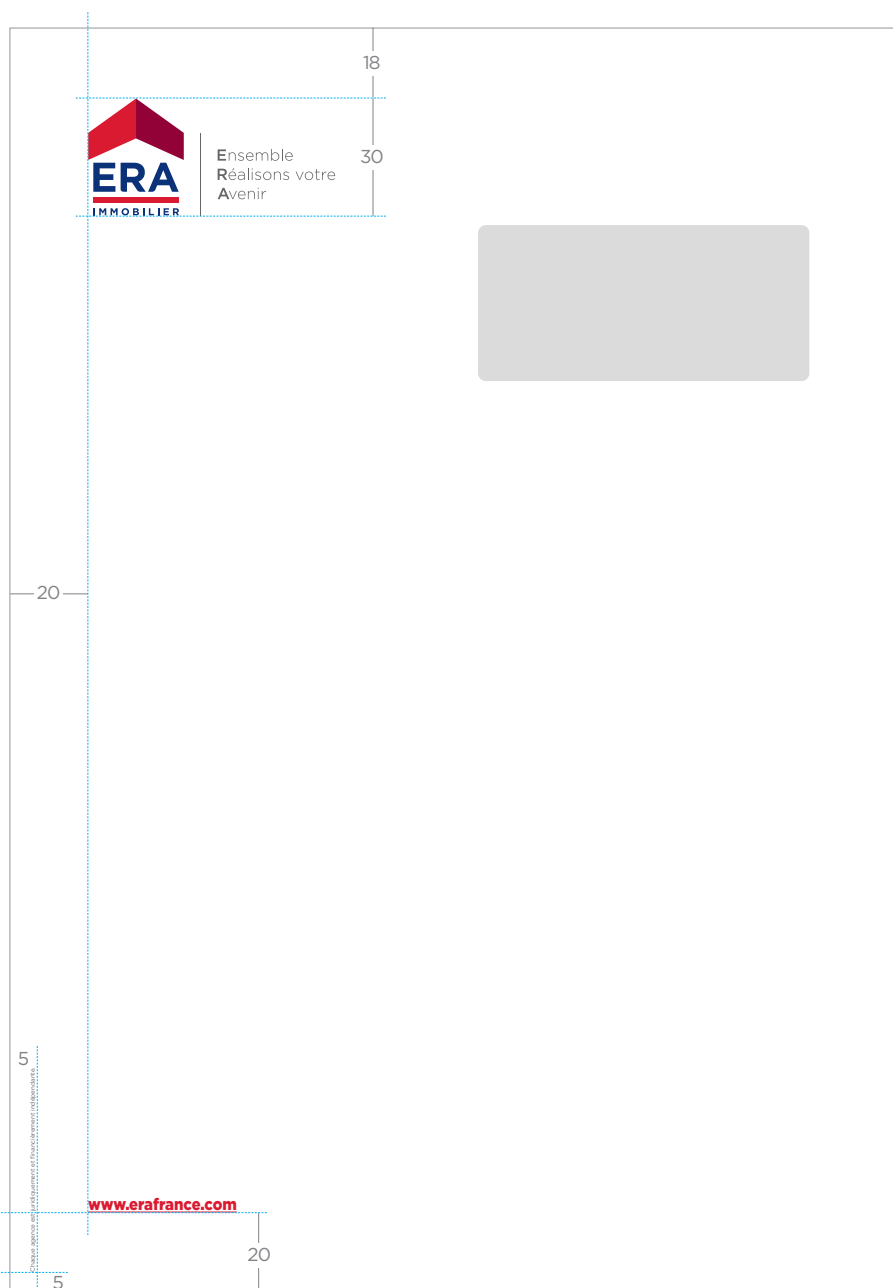

TYPOGRAPHIES UTILISÉES

- www.erafrance.comGotham Black souligné, 12pt, ERA Red
- Mention légaleGotham Book, 4.5pt, noir 60%

CARACTÉRISTIQUES DU SUPPORT

- Format : 210x297 mm
- Papier : Offset blanc laser, 80g/m²

RÈGLES GÉNÉRALES DE CONSTRUCTION



Maquettes graphiques produites à fins d'exemple. Se référer au chapitre 2.01 pour le détail des mentions légales obligatoires.

TYPOGRAPHIES UTILISÉES

- www.erafrance.comGotham Black souligné, 16pt, blanc
- Mention légaleGotham Book, 5pt, noir 60%

2.6.1 PAPETERIE \\ PRÉ-IMPRIMÉS Déclinaison 2 x A5

CARACTÉRISTIQUES DU SUPPORT

- Format : 210x297 mm
- Papier : Offset blanc laser, 80g/m²

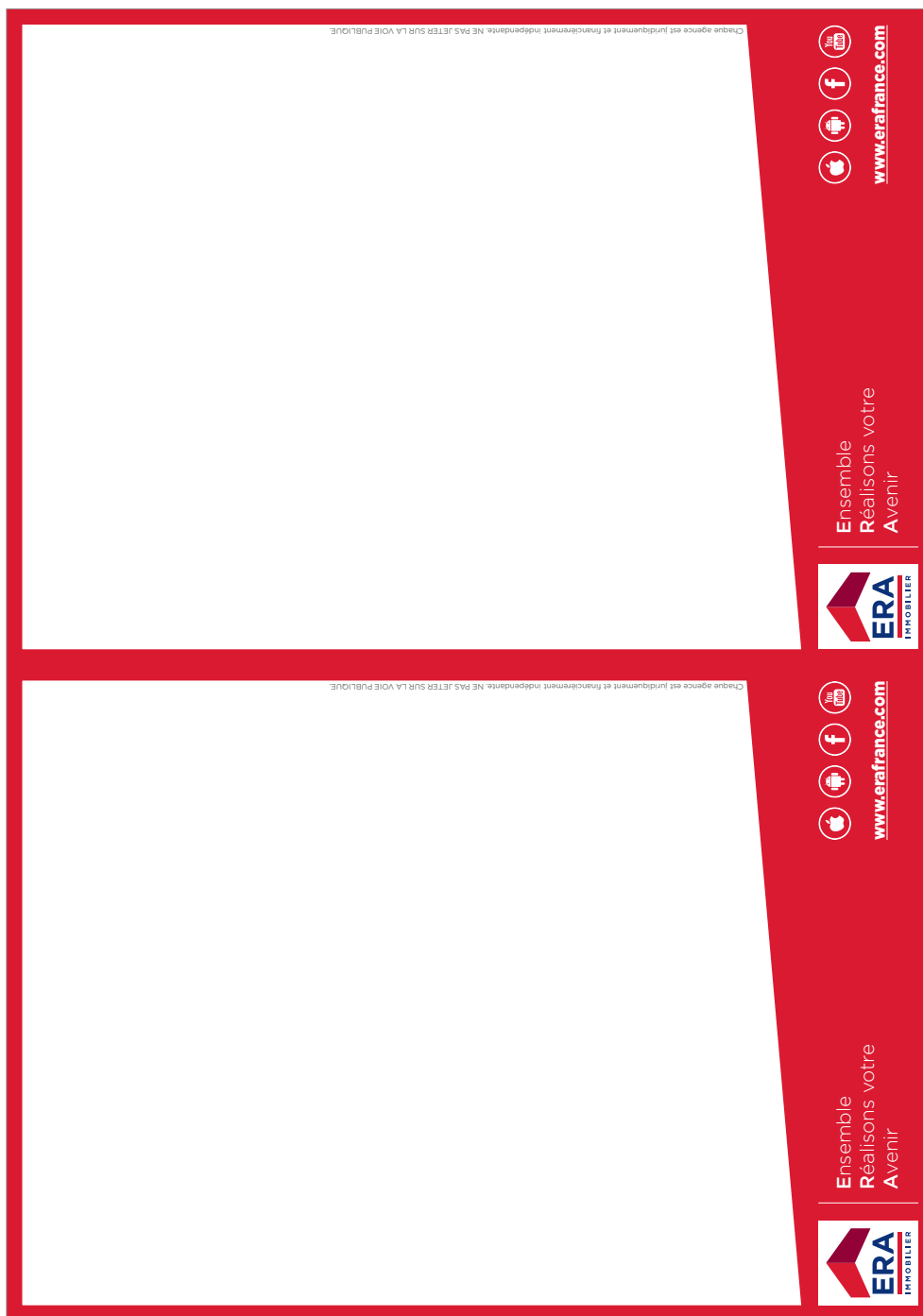

INFORMATIONS

Le logo ERA Immobilier ainsi que les différents éléments marketing sont disponibles en téléchargement depuis l'Intranet ERA France Online (www.erafranceonlineplus.com).

Le service Communication, Marketing et Événementiel est à votre disposition pour vous aider à appliquer les recommandations de cette charte graphique. N'hésitez pas à le contacter pour toute demande spécifique ou pour une aide dans la conception de nouveaux documents.

Jérôme BOST

Directeur Communication, Marketing et Événementiel

01 39 24 69 00

jerome@erafrance.com